

PATENTED



Materiali

Componente	Materiale
Corpo di mandata Camicia esterna Filtro aspirazione Camicia motore	Acciaio al Cr-Ni 1.4301 EN 10088 (AISI 304)
Corpo stadio Girante	PPO-GF20 (Noryl)
Albero	Acciaio al Cr-Ni 1.4301 EN 10088 (AISI 304)
Coperchio condensatore Coperchio camera olio Supporto anello precarico Anello precarico stadi	PPS Tecnopolimero (Grivory)
Tenuta mec. superiore Tenuta mec. inferiore	Steatite, carbone, NBR Carbone, carburo di silicio, NBR
Olio lubrific. tenuta	Olio bianco per uso alimentare-farmaceutico

Esecuzione

Pompe multistadio monoblocco sommergibili 5".

Camicia esterna in acciaio inossidabile AISI 304 e stadi in Noryl.

MPSM con condensatore incorporato, accessibile tramite il corpo di mandata.

Parte idraulica in basso e motore in alto raffreddato dall'acqua pompata per un sicuro funzionamento anche con la pompa immersa solo parzialmente.

Doppia tenuta sull'albero con camera d'olio interposta.

Il filtro in aspirazione impedisce l'ingresso di corpi solidi con diametro superiore a 2 mm.

Impieghi

Per l'approvvigionamento d'acqua da pozzi, vasche o serbatoi.

Per impieghi domestici, per applicazioni civili e industriali, per giardinaggio ed irrigazione.

Utilizzazione acqua piovana.

Limiti d'impiego

Temperatura acqua fino a 35 °C.

Minimo diametro interno del pozzo: 140 mm.

Minima profondità di immersione: 100 mm.

Massima profondità di immersione: 20 m (con cavo di adatta lunghezza).

Servizio continuo.

Motore

Motore a induzione a 2 poli, 50 Hz ($n \approx 2900$ 1/min).

MPS : trifase 230 V \pm 10%;

trifase 400 V \pm 10%.

Cavo: H07RN8-F, lunghezza 15 m senza spina.

MPSM: monofase 230 V \pm 10%, con termoprotettore.

Condensatore incorporato

Interruttore a galleggiante MPSM.. CG (a richiesta).

Cavo: H07RN8-F, lunghezza 15 m con spina CEI-UNEL 47166.

Isolamento classe F.

Protezione IP X8 (per immersione continua).

Avvolgimento a secco con tripla impregnazione resistente all'umidità.

Esecuzione secondo EN 60335-2-41 (CEI 61-69).

Esecuzioni speciali a richiesta

- Altre tensioni. - Frequenza 60 Hz (vedere catalogo 60 Hz).

- Lunghezza cavo 20 m.

- Motore predisposto per funzionamento con inverter.

Campo di applicazione $n \approx 2900$ 1/min

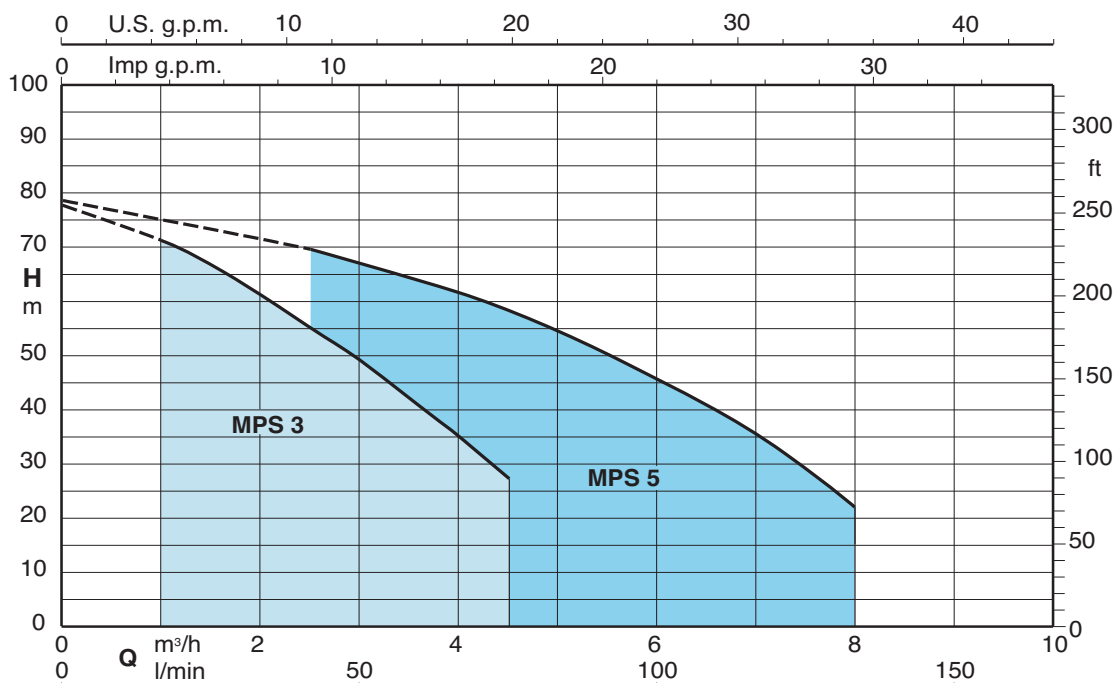

Prestazioni n ≈ 2900 1/min

3~	230 V 400 V		1~	230 V Condensatore			P ₁			P ₂			Q	m ³ /h								
	A	A		A	μF	V	kW	kW	HP	0	1	1,5		2	2,5	3	3,5	4	4,5			
MPS 303	2,4	1,4	MPSM 303	3,5	14	450	0,8	0,45	0,6	H m	32,5	29,5	27,5	25,5	23	19,5	17	13	10			
MPS 304	2,8	1,6	MPSM 304	4,1	20	450	0,9	0,55	0,75		44	41,5	39,5	36,5	33,5	29,5	25,5	21	16			
MPS 305	3,3	1,9	MPSM 305	5	20	450	1,1	0,75	1		54	49,5	46,2	43	39,9	35	30	25	19			
MPS 306	3,8	2,2	MPSM 306	6	25	450	1,3	0,9	1,2		66,5	60,5	57	53	48,5	43,5	38	32	26			
MPS 307	4,5	2,6	MPSM 307	6,6	25	450	1,5	0,9	1,2		75	67,5	63	58	53	47	41	34,5	27			

3~	230 V 400 V		1~	230 V Condensatore			P ₁			P ₂			Q	m ³ /h								
	A	A		A	μF	V	kW	kW	HP	0	2,5	3		3,5	4	4,5	5	6	7	8		
MPS 503	2,8	1,6	MPSM 503	4,1	20	450	0,9	0,55	0,75	H m	32,2	28,5	27,5	26	24,5	22,5	21,5	18	13,5	8		
MPS 504	3,8	2,2	MPSM 504	6	25	450	1,2	0,9	1,2		45	39,5	37,8	35,8	33,5	31	28,5	23	16,5	9,5		
MPS 505	4,5	2,6	MPSM 505	7	25	450	1,5	1,1	1,5		53	47,5	45,5	43,5	41	38,5	35,5	29,5	22	13,5		
MPS 506	4,8	2,8	MPSM 506	8,3	30	450	1,7	1,1	1,5		66,5	58	55,6	53	50	46,3	42,5	34	24,5	14		
MPS 507	6,9	4	MPSM 507	12	35	450	2,2	1,5	2		78,5	69,5	66,5	64	61,5	58	54,5	45,5	36	22		

P₁ Massima potenza assorbita. P₂ Potenza nominale motore. Tolleranze secondo UNI EN ISO 9906:2012. Risultati di collaudo con acqua fredda e pulita, senza gas.

Dimensioni e pesi

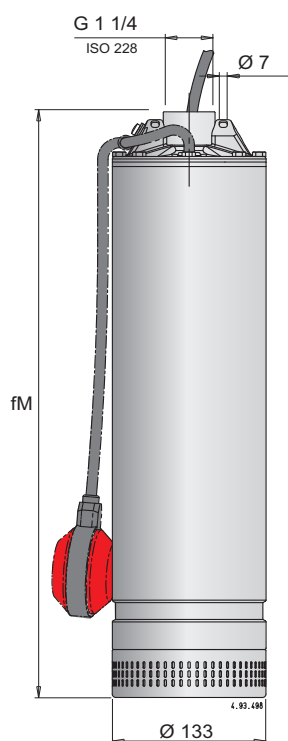

Pesi con lunghezza cavo: 15 m

Pompa	fM mm	kg		Cavo H07RN8-F		
		MPS	MPSM	230V 1~	230V 3~	400V 3~
MPS 303 - MPSM 303	465	11	12	3G1 mm ²	4G1 mm ²	4G1 mm ²
MPS 304 - MPSM 304	504	11,5	12,5	3G1 mm ²	4G1 mm ²	4G1 mm ²
MPS 305 - MPSM 305	553	12	13	3G1 mm ²	4G1 mm ²	4G1 mm ²
MPS 306 - MPSM 306	601	13,5	15	3G1 mm ²	4G1 mm ²	4G1 mm ²
MPS 307 - MPSM 307	601	14	15,5	3G1 mm ²	4G1 mm ²	4G1 mm ²
MPS 503 - MPSM 503	504	11,5	12,5	3G1 mm ²	4G1 mm ²	4G1 mm ²
MPS 504 - MPSM 504	553	13,5	14,5	3G1 mm ²	4G1 mm ²	4G1 mm ²
MPS 505 - MPSM 505	553	14	15	3G1 mm ²	4G1 mm ²	4G1 mm ²
MPS 506 - MPSM 506	622	15,5	17	3G1,5 mm ²	4G1 mm ²	4G1 mm ²
MPS 507 - MPSM 507	671	17	18,5	3G2,5 mm ²	4G1 mm ²	4G1 mm ²

MPSM ... CG
Pompe con galleggiante
(a richiesta).

Curve caratteristiche $n \approx 2900$ 1/min

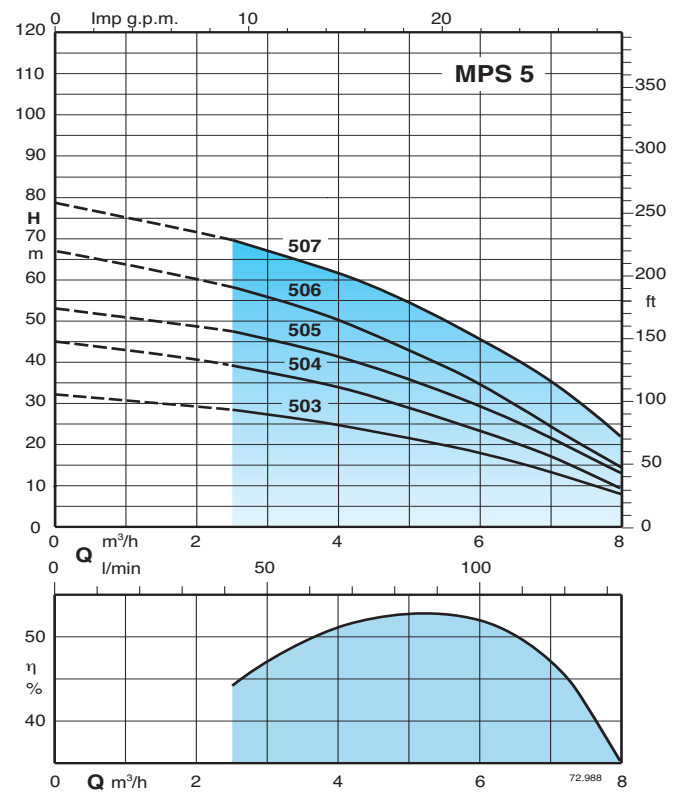
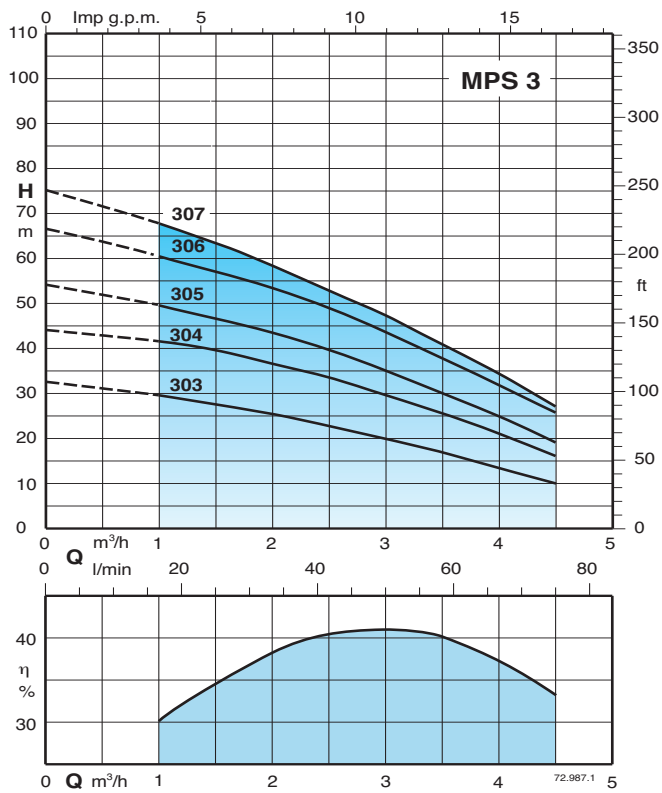

Caratteristiche costruttive

Innovativa

Progettata per resistere ai colpi d'ariete e al funzionamento ON OFF di una eventuale valvola di intercettazione posta in mandata. Gli urti generati dai colpi d'ariete o dalla chiusura della valvola vengono totalmente supportati dal coperchio condensatore il quale scarica le sollecitazioni su un apposito appoggio, ricavato sulla camicia in acciaio, senza gravare sull'idraulica in plastica.

Flessibile

Permette l'ispezione del condensatore incorporato senza disassemblare la pompa, tramite il corpo di mandata.

Affidabile

Il dimensionamento dei cuscinetti e dell'albero sono studiati in modo tale da garantire la riduzione delle sollecitazioni garantendo un'elevata affidabilità in tutte le condizioni di funzionamento.

Economica

Immersa, senza tubo e valvole in aspirazione. Il filtro di aspirazione cilindrico, consente di sostenere la pompa appoggiata sul fondo piano di una vasca per il funzionamento con il minimo livello d'acqua di 100 mm.

PATENTED

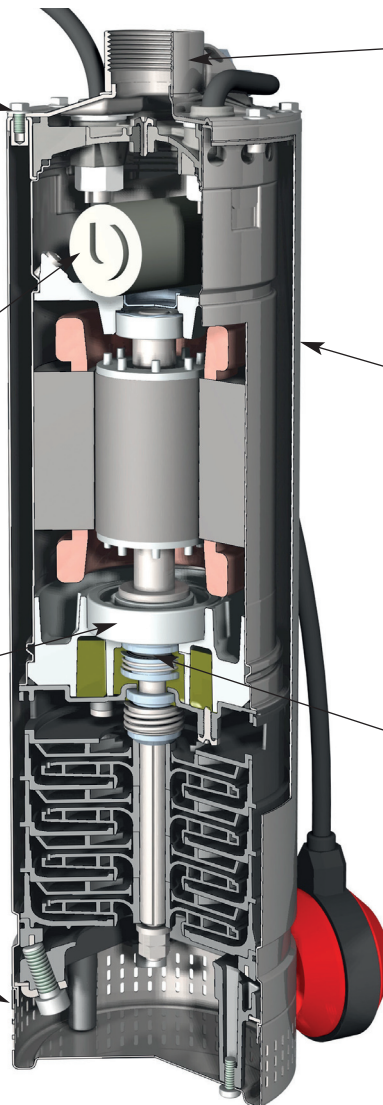

Robusta

Con la sua robusta costruzione esterna di acciaio inossidabile consente di sostenere la pompa sospesa al tubo di mandata.

Silenziosa

L'esecuzione delle parti idrauliche, il mantello d'acqua attorno al motore e la pompa sommersa assicurano un funzionamento silenzioso.

Sicura

La doppia tenuta sull'albero con camera d'olio interposta assicura la separazione del motore dall'acqua e un'ulteriore protezione contro il funzionamento accidentale a secco.

Installazione

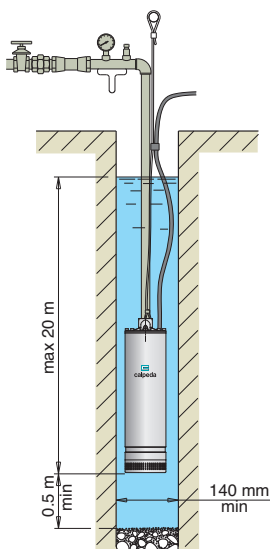

Pompa sospesa

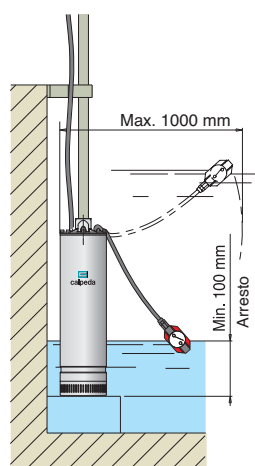

Pompa con galleggiante (a richiesta)

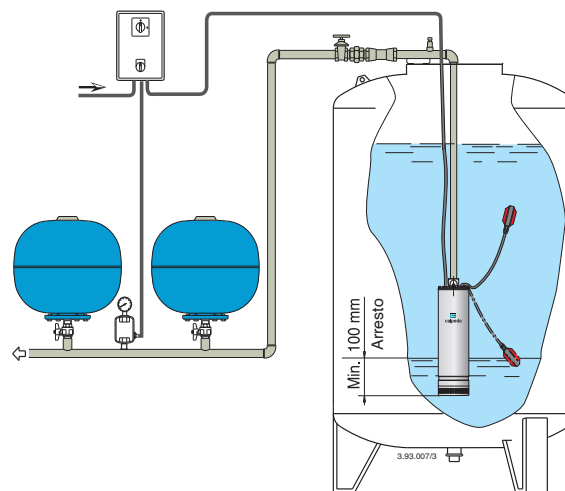

Esempio di installazione